

Dit armatuur is speciaal ontwikkeld om ook indirecte verlichting mogelijk te maken bij lage plafonds. De armatuur is veelzijdig en kan ook gebruikt worden om bijvoorbeeld showroomdisplays uit te lichten. Surround Light op een compact formaat.

L10 ARMATUUR VOOR LAAG PLAFOND MET SURROUNDLIGHT

Fraaie lichtlijnen

Ideaal om indirecte verlichting mogelijk te maken bij lage plafonds. De speciaal ontwikkelde lens zorgt voor een zachte homogene lichtlijn die het licht fraai over het werkvlak verspreidt. Zo kan de armatuur ook ingezet worden bijvoorbeeld showroomdisplays uit te lichten. Surround Light op een compact formaat. De armatuur is vervaardigd van aluminium en blank of zwart geanodiseerd.

Maak kennis met Surround Light

Bekend met Dolby Surround? De Loerakker led line biedt eenzelfde ervaring, maar dan op lichtgebied. Een unieke ervaring voor iedereen die erin werkt. Of je nu de hele dag achter het beeldscherm, in vergadering of achter de balie zit. Je werkt gewoon prettiger, raakt minder vermoeid en put meer kracht uit je natuurlijke dag- en nachtritme.

De productie is duurzaam. Evenals het product zelf, gemaakt van aluminium, glas en hout kan dit product circulair ingezet worden. Er zijn verschillende opties mogelijk zoals, dali of Zigbee dimbaar, of de Human Centric Lighting uitvoering. Omdat elk armatuur in Nederland (Amersfoort) wordt geproduceerd zijn - in overleg - de mogelijkheden eindeloos.



Surround  light®

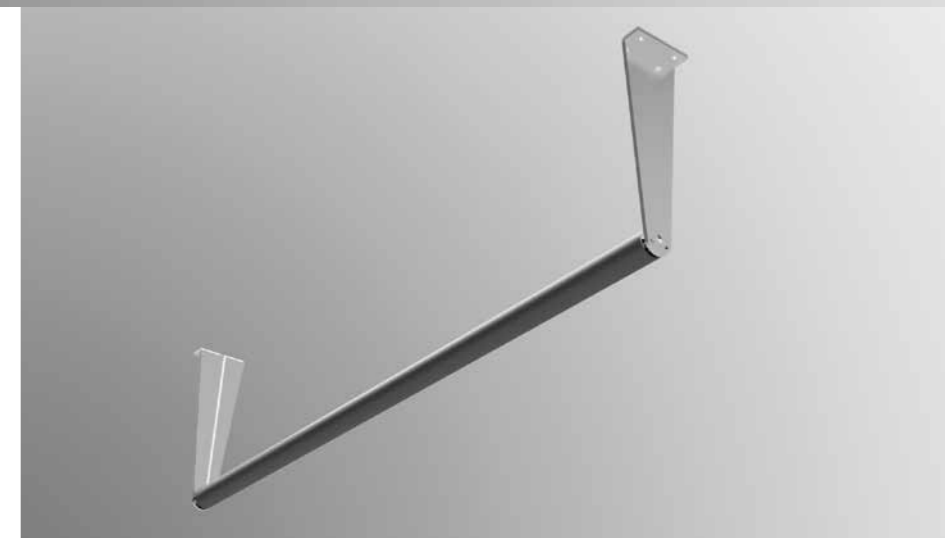
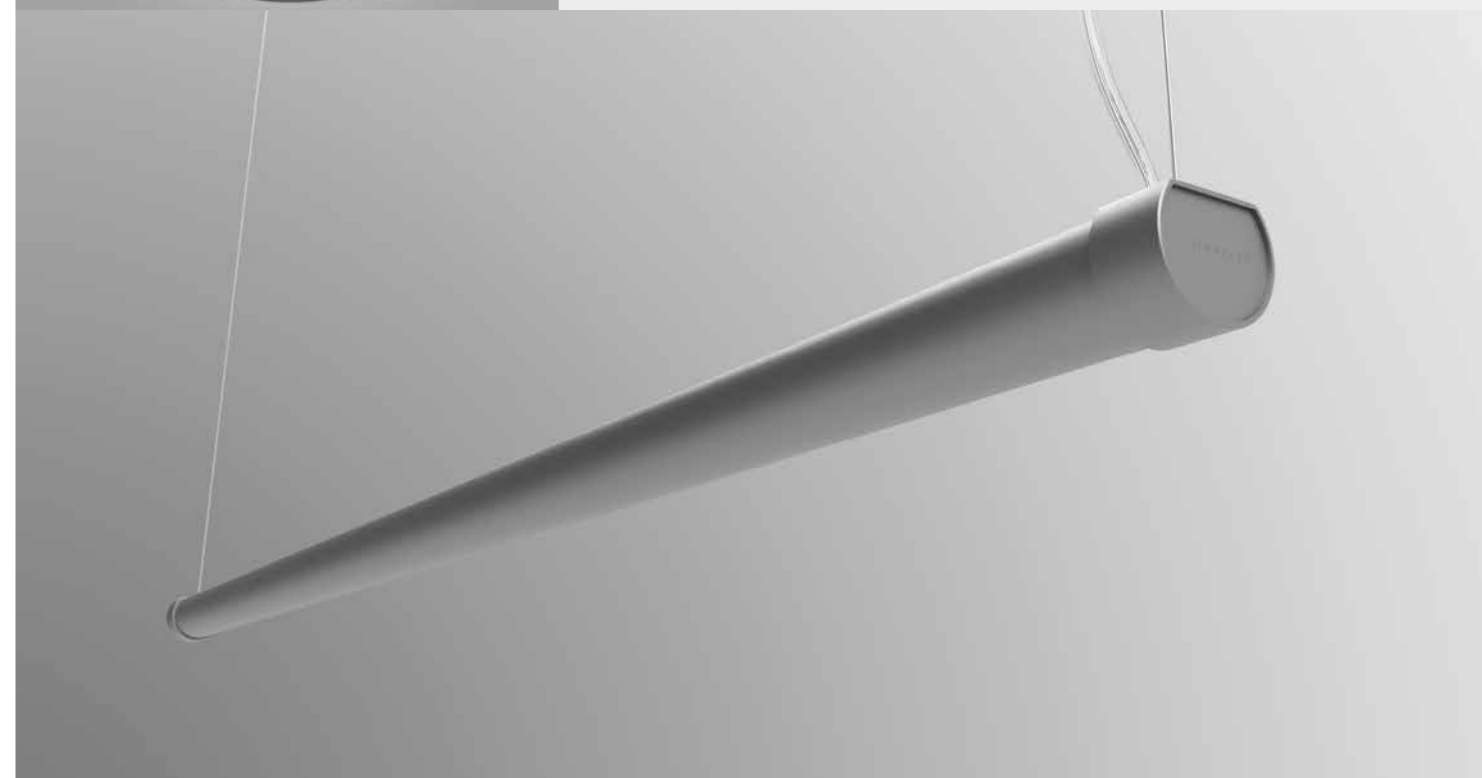

Voordelen

- Flickervrije verlichting
- Lange levensduur
- Maatwerk mogelijk
- Snelle levering
- Hoog comfort, hogere productiviteit
- Geproduceerd in Nederland
- Overnight montage en installatie (geen overlast)
- 100% duurzaam
- 10 jaar garantie

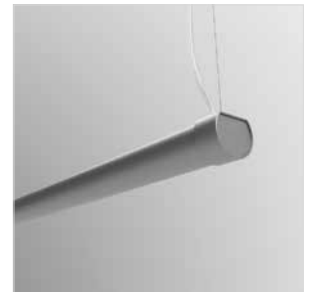
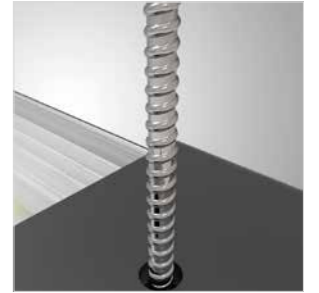
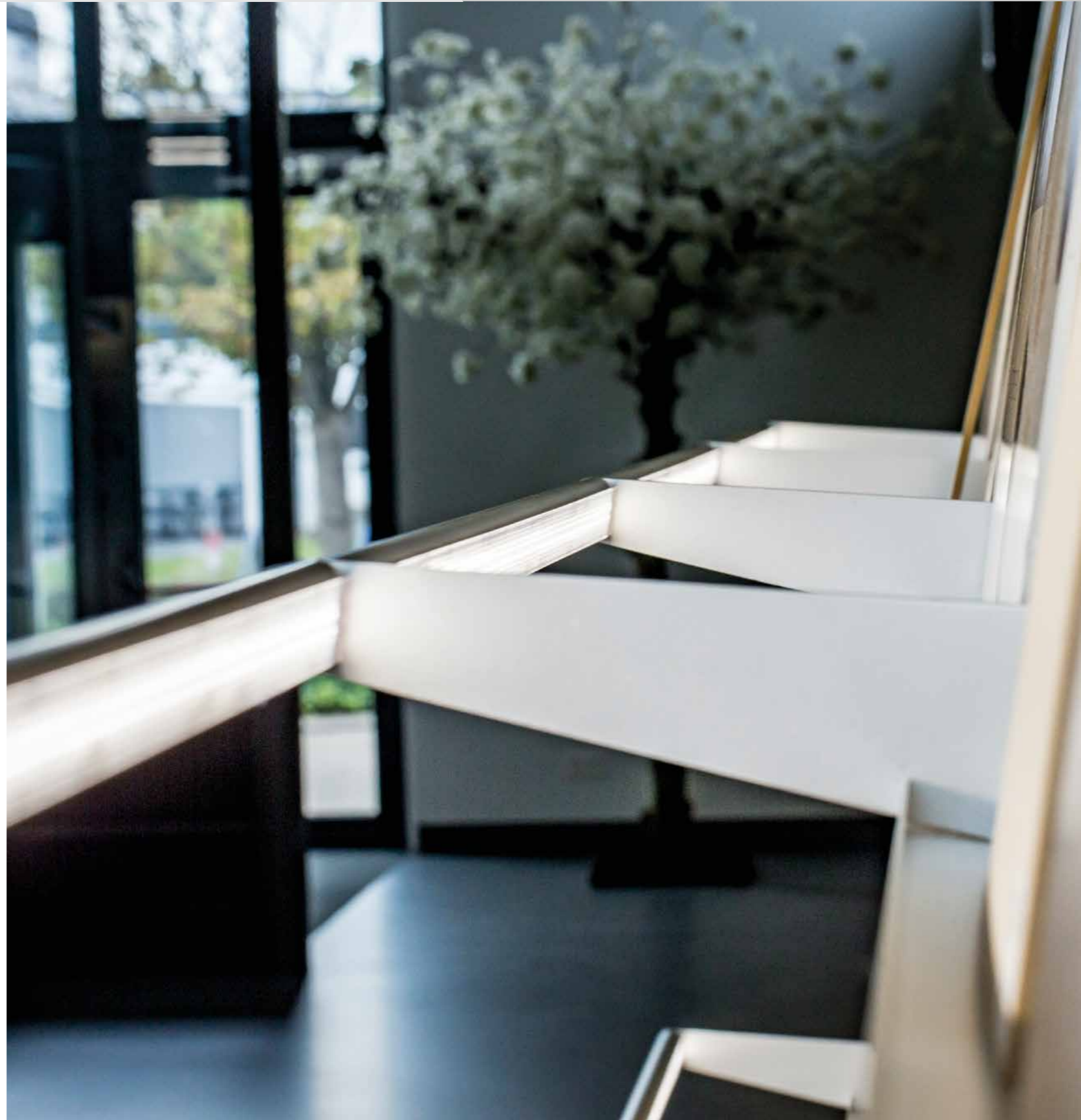
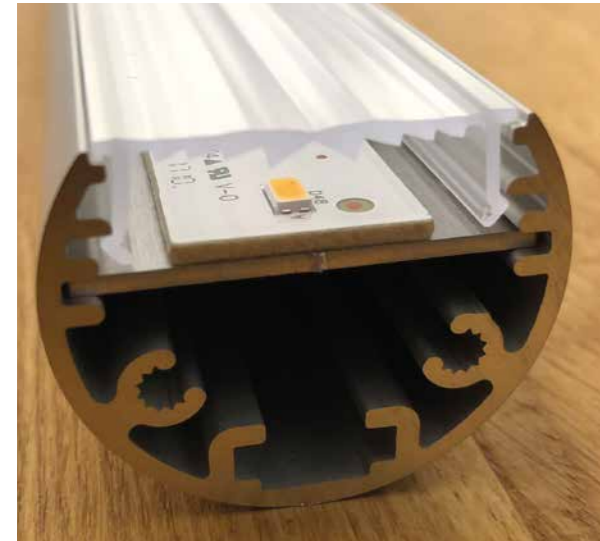

Specificaties

Type	: L10
Lichtbron	: Philips Fortimo Led Strip LV6F
Vermogen	: 1168mm: 19W
	: 1448mm: 24W
	: 1728mm: 28,5W
	: 2008mm: 33W
	: 2288mm: 41,2W
Bundelhoek	: 120° of Wide Beam: 175°
Lichtopbrengst	: 1168mm: 2500lm
	: 1448mm: 3200lm
	: 1728mm: 3750lm
	: 2008mm: 4375lm
	: 2288mm: 5000lm
Kleurtemperatuur	: 2700K, 3000K, 4000K, 5000K of 6500K
Kleurweergave (Ra)	: >80 of >90
Mediaan nuttige levensduur	
L70B50	: >100.000 uur
Mediaan nuttige levensduur	
L90B10	: >68.000 uur
Uitvalpercentage driver	: 10% per 100.000 uur
Driver	: Extern Philips Xitanium
Netspanning	: 220-240VAC / 50-60Hz
Materiaal	: Behuizing: Aluminium
	: Afdekking: Acrylaat
Kleur	: Blank of zwart geanodiseerd
Installatie	: Twee pendelsets 1,5m lengte
Aansluiting	: 2 aderig aansluitsnoer transparant

Opties

Lengte	: Afwijkende lengtes op aanvraag
Lichtintensiteit	: HO High Output

Stralingsdiagram

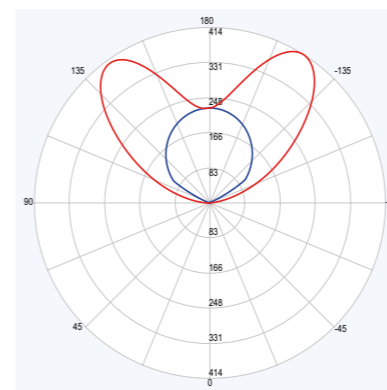

Afmetingen

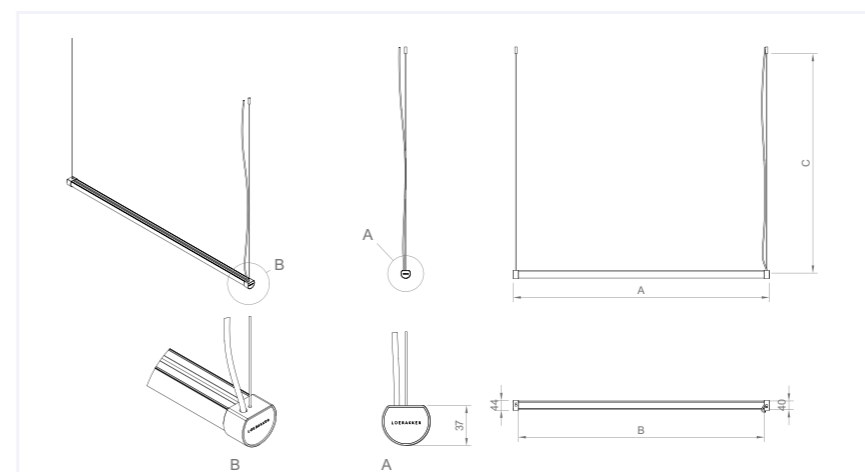

Type	A [mm]	B [mm]	C [mm]
L10-1168	1168	1122	200-1500
L10-1448	1448	1402	200-1500
L10-1728	1728	1682	200-1500
L10-2008	2008	1962	200-1500
L10-2288	2288	2242	200-1500

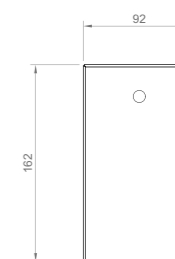

Driver kastje voor opbouw



Maarten Loerakker: "Indirect led licht is iets dat je echt moet ervaren. In onze lichtstudio laat ik het verschil zien: indirect, direct en een combi. Kom langs of maak een afspraak voor een bezoek."

Tot ziens bij Loerakker led line

Loerakker Lighting, Stettinweg 7, 3825 PL Amersfoort

033 47 66 445

info@loerakkerledline.nl

loerakkerledline.nl

Deze uitgave is zorgvuldig samengesteld door het team van Loerakker led line en uitsluitend bedoeld om te informeren over onze visie en onze armaturen. Hoewel we ons best hebben gedaan om accurate en actuele informatie te verstrekken, kunnen er geen rechten worden ontleend aan de inhoud van deze catalogus.